

ケアハート

<https://syogen-careheart.com>

# 福祉関連機器販売

Syogenkigyo Careheart Assistive technology

2026 [ VOL.2 ]

# 製品カタログ



福祉関連機器の販売&レンタル あなたの創造と快適をお手伝い。

もっと便利に！  
もっと快適に！！



らく段

レンタル  
承ります



### 電動ストコン

ボタンひとつで  
無段階昇降可能！



### らく段セパレート

NEW!!



### らく段

電動式可搬型  
階段昇降機



### らくちん移動機(電動式)

座ったままの体勢  
で乗降できるから  
操作者と利用者双方  
の負担を軽減!!



### ストレッチャーC

移乗時の負担軽減と  
車内の有効活用にも！



### ポギー

電動式可搬型  
荷物用  
階段昇降機

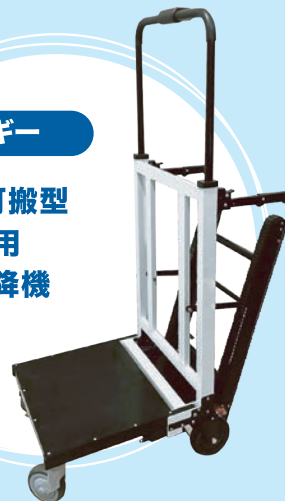

松原企業株式会社 (ショウゲンキギョウ)

福祉介護  
事業部

# ケアハート



ケアハートは、これまでも社会貢献活動を通じて、さまざまな現場で暮らし、働く人々の声に耳を傾けながら、これまでにない福祉関連機器やサービスを開発してまいりました。これからも、弊社の経験やノウハウがみなさまの暮らしを豊かにする一助となりますよう邁進してまいりますと同時に、地域社会を「構成する企業の一員として、社会のニーズに敏感に捉えながら、持続可能な社会の発展に寄与していくことを願ってやみません。

## 会社概要

会社名	松原企業株式会社 (ショウゲンキギョウ)
設立	2024年7月25日
資本金	3,200万円
所在地	[本社] 岡山県玉野市玉4丁目-12-12 [和歌山営業所 福祉事業部] 和歌山県和歌山市桑山198-3 (5月から 和歌山県和歌山市相坂534-10 に移転します)
TEL	073-494-6681 (福祉事業部)
FAX	073-494-6682 (福祉事業部)
URL	<a href="https://syogen-careheart.com">https://syogen-careheart.com</a>
E-Mail	<a href="mailto:careheart@syogenkigyo.co.jp">careheart@syogenkigyo.co.jp</a>
代表取締役	松本 卓晃

# らく段シリーズとは？

## TOPIC

ゴムのクローラーベルトが階段をグリップして昇降していく可搬型の階段昇降機です。

開発当時、世間に流通している持ち運べるタイプの階段昇降機はかなりの重量があり、操作も難しくて利用者の負担は大きいものでした。

そんな中、より扱いやすい階段昇降機があればいいのという想いから弊社の看板商品となる「らく段シリーズ」が誕生しました。シンプルな操作で使いやすく、折り畳みも可能なので持ち運び便利です。また、コンパクトなので、車への収納も容易にでき、販売開始以来、介護施設/病院/公共施設(学校等)など様々なお客様にご利用いただいております。



らく段の階段昇降の仕組みは人を運ぶだけでなく、重い荷物を運ぶのにも活かせるということから、新たに「荷物用階段昇降機ボギー」が誕生しました。強いグリップ力で、階段の途中でも滑ることなく、階段の上り下りが可能です。お客様から要望を頂き、より重たいコピー機や酸素ポンペを運ぶための専用ボギーの開発も行いました。



らく段シリーズは、和歌山市が実施を行っている優れた技術やノウハウ、独創的なアイデアを基に開発された商品を認定する事業「チャレンジ新商品」の認定を受けました。

現在もまだまだ進化を遂げるらく段シリーズ、お客様の声をもとに、より使いやすく、より便利に改良を重ねて参ります。



## 「らく段シリーズ」が使用できる階段

左図面の寸法の階段で使用が可能です。基本的には直線階段に対応しています。**(※らせん階段は使用不可、公共住宅やマンションなど踊り場で方向転換が可能な階段は使用可能です)** 階段の段鼻(端)を傷めないため、コンクリート・木製・鉄製の階段でも使うことができますが、段鼻(端)の保護のためにステップ取付けを推奨しています。狭い場所での方向転換が容易なため、狭い踊り場でも苦勞しません。使用を想定している階段で利用が可能かどうかを調査いたします。お気軽にお問合せください。(遠方の場合は写真での判断も可能です)

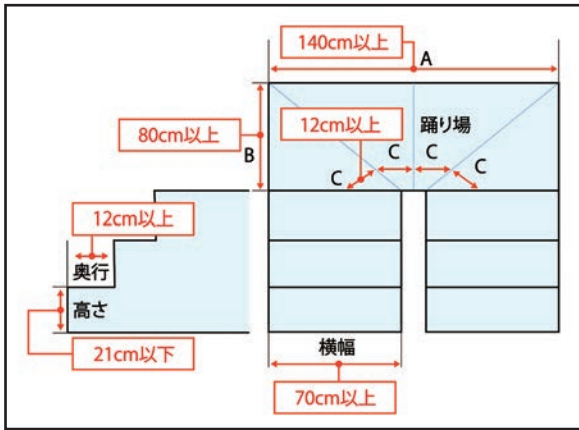

階段介護の負担軽減に強い味方! 「らく段」が、リニューアルしました!

# 階段介護のお悩み解消には「らく段」が一押し!

現場の声をもとに、改良を重ね  
 リニューアルした「らく段」は2カラーで登場!  
 利便性+カラーも選べてお悩み解消。

**介護保険対応** TAISコード:02361-000001

電動式で階段介護もラクラク!

**W5W**  
清潔感のあるスタイリッシュなホワイト&ブラック

**W5G**  
快活で、若葉の様にフレッシュ感漂うグリーン&ブラック

LEDライト付き  
暗い足元も、LEDライトで明るく照らせます。

ハンドル高さ3段階  
介護しやすい高さへ3段階切り替え可能!

専用バッテリー  
予備バッテリーとして、あると便利です。

クローラーベルト(2本)  
消耗品の為必要に応じてお取替えをお薦めいたします。

販売価格 ¥52,800税込  
(税抜価格 ¥48,000) 別途送料

折り畳み式

車のトランクにも楽に積めます。

マイナーチェンジしたW5Gは?  
ヘッドレストがワイドに!  
部分的に赤色のポイントカラー!

より安心・安全を考えた付属品

①安全ベルト ②ヘッドレスト ③専用充電器 ④バッテリー+盗難防止用鍵(2個)

本体+付属品  
 ①安全ベルト ②ヘッドレスト ③専用充電器  
 ④バッテリー+盗難防止用鍵(2個)

## 階段介護の負担軽減、電動式可搬型階段昇降機らく段

らく段 W5W(ホワイト)	商品番号	SKK-W5W
---------------	------	---------

- 仕様▷●使用寸法: 108×52×102(cm) ●クローラー折畳寸法: 108×52×80(cm)  
 ●折畳寸法: 108×52×27(cm) ●重量: 本体: 30.6kg / バッテリー: 2.3kg  
 ●耐荷重: 利用者体重最大約120 kg ●利用可能年数: 3~5年(頻度により異なる)  
 ●モーター: DC24V ●バッテリー: リチウムイオンバッテリー  
 ●充電時間: 最長約5時間(使用状況による) ●昇降速度: 歩行45歩/分  
 材質▷●フレーム部: アルミニウム合金 ●ヘッドレスト・座面シート: ポリエステル

レンタル可能 セット価格 **販売価格 ¥748,000税込**  
 (税抜価格 ¥680,000) 別途送料

.....【より安全にお使いいただく為のご注意 >>>>> らく段は安全のため二人で対応してください。】.....

## 「らく段」導入のメリットは4つ

**1 階段介護の負担を大幅に軽減できる**



おんぶや、抱きかかえての介護、車椅子ごとかかえての階段介護は、介護者に大きな負担がかかります。「らく段」は、階段での介護者の負担軽減と、より安全に介護する事ができます。

**2 小型・軽量なので積み込み・収納等が簡単**

使用しない時には、コンパクトに折り畳んで壁に立てかけて置いたり、車のトランクや助手席に積んでおく事も可能! コンパクト設計なので収納が便利です。

**3 可搬型なので色々な場所で使用できる**



小型設計により、狭い通路でも「らく段」は方向転換ができ、幅が狭い急な階段でも負担が少なく上がり下がりができます。また、段差のある歩道での介護時の負担軽減もできます。

**4 エレベーター・リフトに比べて費用が安い**



エレベーターやリフトを導入する場合には施工費も発生し、何かと費用がかかります。「らく段」は、気軽にご利用できる、月額でレンタルサービスのご利用も可能です。

クローラー式電動式階段昇降機「NEWボギー」の登場です!

# 重い荷物を階段で運搬される方の負担軽減に!

最大約120kgまでの荷物や商品の運搬が可能  
荷物用らく段「NEWボギー」は、  
荷台サイズが大きくなりました!

電動式で階段の運搬もラクラク!

折り畳み式

### ハンドル高さ3段階

運搬しやすい高さへ3段階に切り替え可能!

見た目に軽やかな  
White&Blackの  
ツートンカラー!

荷台サイズアップ!

### 固定ベルト

荷物は必ず  
固定して運搬!

よりシンプル設計!

階段途中で止まっても、滑り落ちないグリップ力!

単品別売り

### クローラーベルト(2本)

消耗品の為必要に応じてお取替えをお勧めいたします。

専用バッテリー  
予備バッテリーとしてあると便利です。

¥52,800<sup>税込</sup>

¥58,300<sup>税込</sup>

(税抜価格 ¥48,000) 別途送料 (税抜価格 ¥53,000) 別途送料

### 付属品



本体+付属品

- ① 荷物固定ベルト
- ② 専用充電器
- ③ バッテリー+盗難防止用鍵(2個)

## 重い荷物の運搬に!電動式可搬型階段昇降機荷物用らく段

荷物用らく段 NEWボギー

商品番号

SKK-W7W

- 仕様▷●使用時寸法: 108×52×90(cm) ●折畳時寸法: 108×52×65(cm)  
●重量: 本体24.5kg/バッテリー2.3kg  
●耐荷重: 約120kg (※注意事項詳細要確認) ●利用可能年数: 3~5年(頻度により異なる)  
●モーター: DC24V ●バッテリー: リチウムイオンバッテリー  
●充電時間: 最長約5~8時間(使用状況による) ●昇降速度: 歩行45歩/分  
材質▷●フレーム部: アルミニウム合金・鉄 ●荷台部: アルミニウム合金・鉄

レンタル可能

セット価格

販売価格 ¥418,000<sup>税込</sup>  
(税抜価格 ¥380,000) 別途送料

## 耐荷重についての注意事項

悪い例

この様な鉄の塊など高さがない荷物の場合は50kgまで

NG

### ※対荷重120kgについて

鉄の塊100kgのように高さのない荷物は不可。

操作側に重心がかかる荷物は可能。

より安全にお使いいただく為のご注意



荷物の重さが100kg前後の場合は必ず二人で対応してください。

良い例

高さがあり操作側の重心が良い

OK

必ず固定ベルトで留めて下さい。

専用車椅子/電動車椅子/荷物用台車の着脱が可能！！用途に合わせて使い分けができます

# 分体階段昇降機 らく段セパレート **NEW**

らく段とボギーの長所を受け継いだ新商品！  
専用電動車椅子も登場しさらに便利に！  
目的に合わせて幅広くご使用頂けます！

らく段同様に操作がしやすい  
シンプル設計！

新バージョン  
クローラー  
電動開閉  
となります。



人を  
運びたい  
時には！



荷物を  
運びたい  
時には！

\*車椅子/電動車椅子のフットレストは跳ね上げ式もございます。簡単操作で楽々移動！！

## 車椅子部分と駆動部分が着脱できる分体階段昇降機 **NEW** レンタル可能 セット価格 車椅子セット SKK-3A&SKK-3B

らく段セパレート 商品番号 SKK-3A/SKK-3B/SKK-3C/SKK-6D

- 仕様▷●重量：車椅子約17kg / 電動車椅子約23.6kg / 荷物用台車約18kg / 駆動部約19kg  
●寸法：車椅子 幅95cm×奥行58cm×高さ83cm / 電動車椅子 幅95cm×奥行58cm×高さ83cm  
荷物用台車 幅108.5cm×奥行53cm×高さ70.5cm / 駆動部 幅97cm×奥行37cm×高さ36cm  
●折り畳み時寸法：車椅子 幅60cm×奥行58cm×高さ55cm  
電動車椅子 幅60cm×奥行58cm×高さ55cm / 荷物用台車 幅108.5cm×奥行53cm×高さ32cm  
駆動部 幅97cm×奥行37cm×高さ24cm  
●バッテリー：リチウム電池 (ご家庭のコンセントで充電できます。) 29.4V 13Ah  
●モーター：DC24V 200W ●最大荷重：約120kg ●利用可能年数：3~5年(利用頻度により異なる)  
材質▷フレーム部：アルミニウム合金 ヘッドレスト/車椅子&電動車椅子シート：ポリエステル  
荷物用台車荷台部：アルミニウム合金・鉄

**販売価格 ¥748,000** (税込)  
(税抜価格 ¥680,000)別途送料

**電動車椅子【単体】 SKK-3C**  
**販売価格 ¥242,000** (税込)  
(税抜価格 ¥220,000)別途送料

**荷物用台車【単体】 SKK-3C**  
**販売価格 ¥165,000** (税込)  
(税抜価格 ¥150,000)別途送料

**付属品**

本体に合わせて  
次の付属品が  
ついてきます。

①

①専用バッテリー  
&充電器

②

②バッテリー  
盗難防止用鍵

③

③階段昇降時  
ヘッドレスト

★らく段セパレートはセットでの販売が基本  
になりますが、単体での購入もご相談ください！

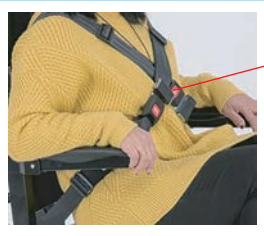

# NEW! 分体階段昇降機の特徴

**1 クローラー部分（階段昇降駆動部）/ 車椅子 / 荷物用台車全てがコンパクトに折畳み可能で収納・搬送も楽々！**

特許  
取得済み

介護保険適用(TAIS)コード 取得済み  
登録番号:02361-000003

MC-3A【クローラー部分】のキャタピラの角度調整をボタン操作電動式で行える改良ヴァージョンとなります。お客様がより使いやすい商品の開発に尽力いたします。



クローラー部分（階段昇降駆動部）



専用荷物用台車

**2 操作パネルはシンプルで扱いやすく一目でわかる仕様！  
速度調整や電池の残量確認も簡単に行えます。**

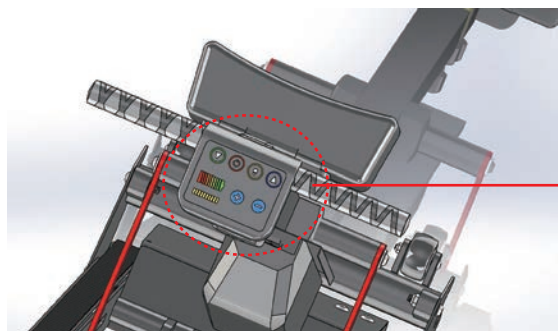

▲クローラー部分ハンドル上の操作パネル



**3 専用車椅子 / 専用荷物用台車は単体でも使用が可能！  
場面や用途に合わせて幅広くご使用頂けます。**



**4 連結はピンの抜き差しにより可能で簡単に着脱ができます！  
ネジ等の締め付けは不要ですが安全面に考慮した設計です。**

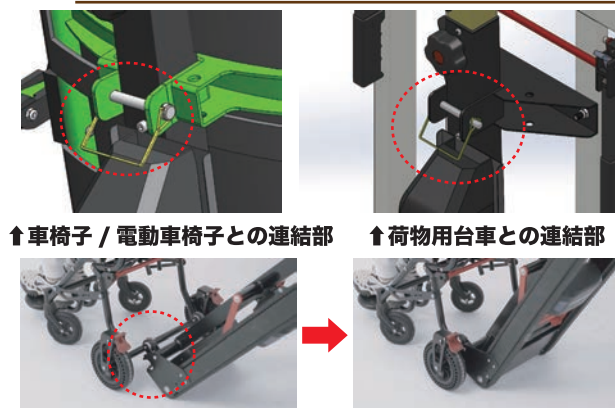

車椅子 / 台車の背面にある装着部にクローラー部分の軸部をはめ込み、ロックピンを差し込み固定するだけで連結ができます。簡単に着脱ができますが、安全面を重視して走行中に外れるようなことがない設計になっています。

連結後寸法  
車椅子使用時： 全幅 / 639mm 長さ / 1278mm (駆動部展開時) 高さ / 1032~1532mm  
荷物用台車使用時： 全幅 / 525mm 長さ / 1114mm (駆動部展開時) 高さ / 1032~1532mm

クローラー部分の軸部のノッチ（くぼみ）が鉤爪のようになっていて、しっかりと車椅子 / 台車の装着部分に引っかかる仕組みです。連結ピンと合わせて連結状態をキープします。

# 荷物用らく段 OEMオーダー承ります!

運搬作業の軽減に! 現場の声に寄り添った、  
オリジナルらく段のご注文承ります。

〇〇専用らく段で  
作業軽減出来ないかな...

「こんならく段があれば...」

そんな時は、是非ご相談ください!!



ご希望に  
お応えして

【実例】コピー機運搬専用らく段をご注文いただきました!

重くて、大きな  
複合機でも  
安定した運搬が  
可能ならく段!

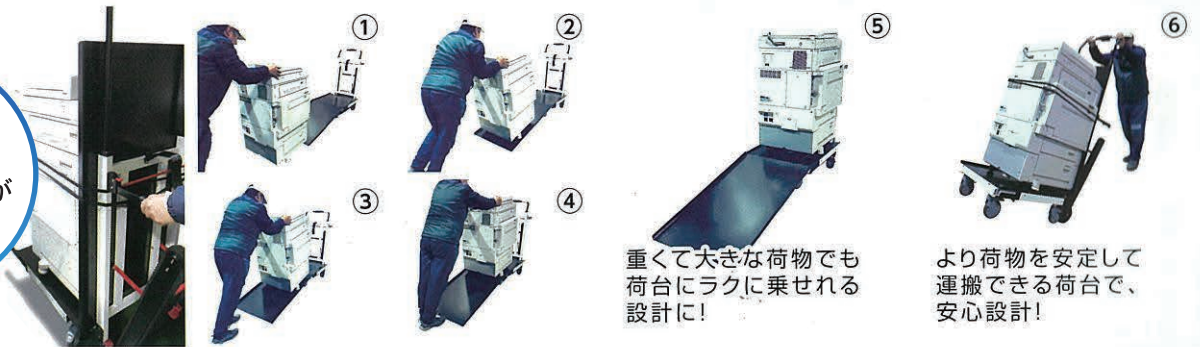

重くて大きな荷物でも  
荷台にラクに乗せれる  
設計に!

より荷物を安定して  
運搬できる荷台で、  
安心設計!

ご希望に  
お応えして

【実例】ポンベ運搬専用らく段をご注文いただきました!

重くて、細くて、  
高さのある  
ポンベでも、  
安定した運搬が  
可能ならく段!



ポンベを安定に  
固定する金具付き!

より荷物を安定して  
運搬できる荷台で、  
安心設計!

電動式で高さが自由に調整可能！前・後ろどちらからも乗り降りが可能で様々な環境に合わせて移動をサポート！

# らくちん移動機 (電動式)

デモ機対応致します

(分類：台座式床走行リフト)

座ったままの体勢で乗降ができるから  
操作者と利用者双方の負担を軽減！！

**販売価格：385,000円** (税込)

【税抜価格】350,000円

介護保険適用

TAISコード:02361-000002

より便利な改良を加え新登場！



↑取扱説明書

品番	BK-063 A/B	重量	24kg
素材	アルミニウム合金	最大荷重	120kg
サイズ	奥行き：80cm / 幅：54cm / 高さ：93cm~117.5cm		
車輪	前輪：5インチ / 後輪：3インチ		
座シート	幅：44.5cm / 深さ：4cm / 地面からの高さ：47cm~73cm		
電圧	24V 5AH 昇降システム：160W		
充電	充電時間最長 12 時間で連続約 3 時間昇降可能		

付属のコードレスリモコンを操作して楽々高さの調整が可能!!様々な高さの椅子、ベッド、トイレなどに負担なく移動ができます!



現場からのご要望にお応えして「搬送ストレッチャー C」が誕生しました!

福祉車両向き

# 移乗時の負担軽減と車内有効活用に最適です。

福祉車両で搬送するストレッチャー  
もっと快適でもっと便利に!  
改良を重ね誕生しました。

トランスポーターの頭側を引いて  
下げると長さが短くなります。

**背上げ無段階**  
自由な角度でご利用  
できます。

**折畳み式**  
約50cmの  
有効スペース

**昇降無段階**  
自由な高さで  
ご利用できます。

**特徴その1  
: 利便性!**

付属の点滴棒は、収納式なので、  
使用しない場合には、  
簡単収納でスッキリ!

2本の安全ベルトで  
搬送者を安全に固定!

厚みのある  
(約8mm)  
マットと枕

**特徴その2  
: 安全性!**

ストッパー付き  
キャスターで  
安心安全!

約50cmの有効スペースができます。

① 頭側のトランスポーターを手前に引く  
② トランスポーターを下に下げる

背上げをあげ、担架の接続固定パイプを手前に引  
きながら下へさせると、約50cm 程長さが短くなり  
スペースができます。

**特徴その3  
: 付属品  
も充実!**

①

②

③

④

⑤

在庫状況によりお得な中古整備済商品もございます

従来のストレッチャーより約50cmのスペース確保が可能!

搬送用昇降ストレッチャーC

商品番号 SKK-01021C

仕様▷●本体サイズ: 1820×550× [最小490 ~最大720] (mm) キャスター含む  
●重量: 担架 14kg (マットレス含む) トランスポーター 26kg ●マットレス重量: 3 kg  
●サイドレールサイズ: 高さ 210× 幅 600 (mm) ●キャスターからキャスター: 幅 480×  
長さ 910 (mm) 主軸から主軸: 780mm ●キャスター: 125 φ  
材質▷●本体フレーム: アルミニウム合金/鉄 ●枕・マットレス: オックスフォードレザ  
ー/ウレタン ●キャスター: ゴム/プラスチック/鉄 ●点滴棒: アルミニウム合金/樹脂  
◎重量約40kg/耐荷重120kg

【本体+付属品】

①マットレス・枕 ②どこでも点滴棒 ③小物入れ  
④酸素ボンベ架台 ⑤安全ベルト2本付き

レンタル  
可能

セット  
価格

販売価格 **¥308,000** 税込  
(税抜価格 ¥280,000) 別途送料

ハイエース専用ファスナー

ワンタッチストッパー

施工費別: 販売価格 **¥55,000** 税込  
(税抜価格 ¥50,000) 別途送料

揺れ防止兼タワー  
(固定具で挟む)  
簡単取付

トヨタ車両寸法 780mm

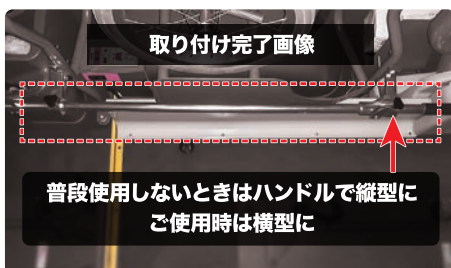

車内スペースが有効活用できる。ストレッチャー送迎がもっと楽になる!

福祉車両向き

# ボタン1つで無段階昇降可能な「電動Eストコン」

女性スタッフの声から誕生した電動ストコンは、  
両開きタイプ。更にコンパクトで組立ても簡単!

助手席の足元にもスッポリ収まります。



ボタン1つで無段階昇降

※ ドイツ・オキン製  
6000ニュートン使用で静かです!

特徴その2  
:簡単組立て



コンパクト  
設計!

※旧モデルの画像を使用しております。

NEW

便利などどこでも点滴棒が  
付属品になりました!

特徴その1  
:使いやすさ

使用しやすい場所に  
取り付け変更可能です。

NEW

担架幅55cm  
より幅広に!



サイドレール(高さ 210mm 長さ 280mm)

昇降無段階

丁度いい高さが  
選べます。

バッテリー



セルフタイプ式  
リチウムバッテリー

昇降最大  
約73cm

昇降最小  
33cm

← タワー外幅 865mm →

← 車輪外幅 840mm →

ストッパー付きキャスターで  
安心安全!

背上げ5段階

5段階切り替えて  
低い位置は3段階

◎重量約30kg/耐荷重120kg

昇降は、最小から最大時まで約50秒

電動アクチュエーターに不都合が起きたときは簡単に取り  
はずしができ、手動で高さ三段階で使用できるようになって  
おります。

付属品



本体+付属品

- ①どこでも点滴棒 ②酸素ボンベ架台
- ③小物入れ④安全ベルト ⑤マットレス(薄手)枕

在庫状況によりお得な中古整備済商品もございます

扱いやすい! 両開き式「電動Eストコン」

電動Eストコン

商品番号 SKK-010115E

仕様▷●本体サイズ:最大1820×550×約730(mm)最小1820×550×330(mm)  
折り畳み時:1020×550×370(mm)●重量:約30kg ●耐荷重:約120kg  
材質▷●フレーム部:アルミニウム合金●マットレス・枕:オックスフォードレザー(厚み400mm)  
●クッション:ウレタン●安全ベルト:PP・ポリエステル ●キャスター:PP・PU樹脂(125mmφ)

レンタル  
可能

セット  
価格

販売価格 ¥330,000 税込

(税抜価格 ¥300,000) 別途送料

Step1

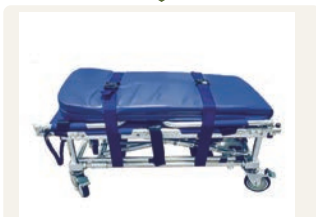

梱包時に結束されている  
ベルトを外してください。

Step2

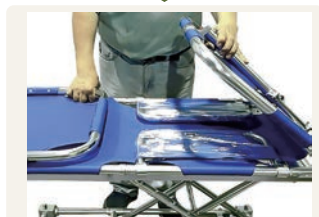

担架は両開きで、上に  
向かって広げてください。

Step3



サイドレールを起こしマッ  
トレスと枕をセットします。

Step4



必要に応じて点滴棒・酸素  
ボンベ架台をセットしてく  
ださい。(それぞれネジで固  
定します。)



■①伸縮点滴棒  
 単品価格:¥4,400<sup>税込</sup>  
 (税抜価格 ¥4,000) 別途送料

■②架台  
 単品価格:¥13,200<sup>税込</sup>  
 (税抜価格 ¥12,000) 別途送料



ボルトナットで  
 簡単に取り付けが可能！  
 ※在庫はお問い合わせください。

どこでも点滴棒(ストレッチャー用)

ワンタッチストッパー (ハイエース専用ファスナー)

商品番号:SKK-01095 セット販売価格⇒**¥16,500**<sup>税込</sup>  
 (税抜価格 ¥15,000) 別途送料

商品番号:SKK-01096 販売価格**¥77,000**<sup>税込</sup>  
 (税抜価格 ¥70,000) 別途送料

ストレッチャーの幅に合わせて取付け可能なバックラック



バックラック

商品番号:SKKPR-07

販売価格**¥27,500**<sup>税込</sup> (税抜価格 ¥25,000) 別途送料



スcoopストレッチャー

商品番号:SKK-01016C **¥80,000**  
 別途消費税+送料



ヘッドモビライザー 頭部固定

商品番号:SKK-SA16 **¥24,000**  
 別途消費税+送料



アンバーフィット 頸椎固定

商品番号:SKK-SA16 **¥2,000**  
 別途消費税+送料

いざという時の備えに、折り畳み可能で軽量なお役立ち商品！

# 震災時・緊急時・災害時に役立つ 搬送用器具

オススメ商品

搬送用シートタイプ



コンパクトに畳めて収納バック付き!



## ◀ フォルディングストレッチャー(オレンジ)

商品番号: CAR-1F1 販売価格 ¥24,000 税込  
(税抜価格 ¥21,819) 別途送料

- 仕様▷ ●材質: 本体【アルミニウム合金】/他【PVC】  
●重量: 約4.7kg  
●折り畳み時サイズ: 108 × 19 × 10 (cm)  
●耐荷重: 約120kg ●付属: 収納バック

## フォルディングストレッチャー(バックなし) ▶

商品番号: CAR-1F3 販売価格 ¥18,000 税込  
(税抜価格 ¥16,364) 別途送料

- 仕様▷ ●材質: 本体【アルミニウム合金】/他【防水レザー】  
●重量: 約6.5kg  
●折り畳み時サイズ: 207 × 9 × 17 (cm)  
●耐荷重: 約120kg

搬送用シートタイプ



コンパクトに畳める



\*フォルディングストレッチャー各種のカラーは在庫状況により変更になる場合もあります。

## ◀ 避難用階段ストレッチャー

商品番号: SKK-5H 販売価格 ¥253,000 税込  
(税抜価格 ¥230,000) 別途送料

- 仕様▷ ●材質: 本体【アルミニウム合金】/他  
●正味重量: 21kg ●総重量: 24kg  
●製品サイズ: 163 × 51 × 118 (cm)  
●折り畳み時サイズ: 106 × 51 × 30 (cm)  
●耐荷重: 180kg未満

※滑り降ろすのみでバッテリーやモーターなどありません。



かかとに貼るだけですぐ感じるフィット感。

# 自然な姿勢と快適な歩行をやさしくサポート

六点 (RITTEN)

## ヘキサ・フィット

ヘキサ・フィットは、かかとに貼って使うシンプルなセルフケアアイテム。今日の足元が、明日のわたしを整えてくれます。



Sサイズ  
(~23.0cm)

Mサイズ  
(23.5cm~)

Lサイズ  
(26.5cm~)

**販売価格 ¥6,600** 税込

(税抜価格 ¥6,000) 別途送料

### 3つのメリット

1

#### 姿勢の安定

足裏に意識が向きやすくなり、姿勢を整えやすく感じられます。

2

#### 歩行の安定感

普段の靴やヒールでも、安定した歩行をサポートします。

3

#### 疲労軽減

足がしっかり動く感覚があり、「疲れにくくなった」と感じる方もいます。



独自の六角チップが、快適な歩行をサポート

### なぜ「六角形」なのか？

#### かかとは全身のスイッチ

足の「かかと」には、全身のバランス感覚に関わる神経やセンサーが集中しています（内側踵骨枝、後脛骨神経など）。

#### 六角形チップの役割

チップが「支点」にやさしく接触することで、バランスセンサーに働きかけ、姿勢の安定をサポートします。

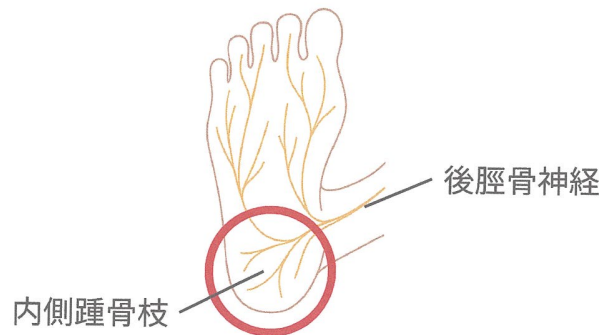

### 実際のデータでわかる「整う感覚」

測定項目	神経活動バランス (LF/HF)	平均心拍数	血圧 (収縮期)
チップ無し	0.857	60回/分	97mmHg
六角形チップ	1.567	66回/分	119mmHg

実際の社内試験では、チップあり / なしで神経活動バランス (LF/HF比) に変化がありました。

「整う感覚」の裏付けとして数値でも確認されています。(※個人差あり)

様々な専門家も推奨！



理学療法士

CPデザイン 梅木先生

全身の筋肉が活性化し姿勢改善できる点をとても評価しています。多くのお客様から「歩行が楽」と喜ばれています。立ち仕事をされる方にも評判がいいですね。



ゴルフレッスンプロ

YOU GOLF SCHOOL 上野コーチ

かかとからのバランス調整機能でスイング時のブレが少なくなりますね。疲労軽減効果も「プレー後も足が軽くなる日にも支障が出ない」と大変喜ばれています。

37兆個の細胞から、美しさと健康を再起動する。

# 細胞の「自浄作用」に着目した次世代サプリメント

## AutoPhagyGO 阿波晩茶 オートファジー100

毎日続けやすい小粒の  
タブレットタイプ。

「阿波晩茶オートファジー100」とは、徳島の伝統発酵茶「阿波晩茶」由来の濃縮エキスを配合したサプリメントです。

- 内容量：30粒（1日1粒目安 / 30日分）
- 成分：阿波晩茶エキス末 100mg

販売価格 **¥16,200** 税込

(税抜価格 ¥14,727) 別途送料



原材料表示名：阿波晩茶エキス  
認定番号：MBO04



## オートファジーとは？

人間の体は約37兆個の細胞から構成されており、それぞれの細胞が日々新陳代謝を繰り返すことで健康が維持されています。オートファジーは、細胞内のタンパク質や細胞小器官を分解・再利用することで、細胞の恒常性を保つ基本的な生体機構です。この仕組みは2016年にノーベル生理学・医学賞を受賞した大隅良典博士により発見されました。当社創業者の吉森保はこの研究に深く関与し、ヒトにおけるオートファジーの解明に貢献してきました。

## なぜ「阿波晩茶」なのか？

### 数千の素材から発見された「徳島の奇跡」

日本独自の乳酸菌発酵茶「阿波晩茶」。吉森教授らの研究チームが数多くの食品素材を評価した結果、このお茶のエキスを顕著なオートファジー活性があることを突き止めました。



## 科学が証明した「細胞の若返り」

細胞内の自己成分を分解することにより、細胞の再生を司るオートファジーは、寿命延長経路に必要なメカニズムであることが近年見出されています。この寿命制御のコアメカニズムであるオートファジーを調整することにより、老化に関連した様々な現象や疾患の予防・治療を行うことができる可能性があります。

イーロン・マスクからも支援する世界規模のコンペ「XPRIZE Healthspan」にて、世界TOP40に選出されました。

## こんな方におすすめ

- ☑ いつまでも若々しく、自立した生活を送りたい
- ☑ 自然由来の素材で、根本から体を整えたい
- ☑ 最近、体力の衰えや美容のコンディションが気になる
- ☑ 「科学的根拠」のあるサプリメントを選びたい

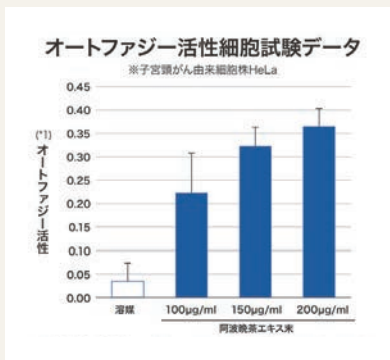

阿波晩茶エキスを与えた個体は、老化抑制剤(ラバマイシン)よりも活発な運動機能を維持。

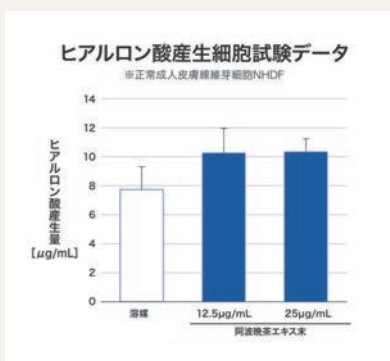

細胞試験において、ヒアルロン酸産生量が有意に増加したデータ。

水から酸素を抜くことで生まれた、驚異の浸透力と抗酸化力。

# 「酸化」を抑え、細胞を「めぐらせる」新習慣

脱酸素ウォーター

## Reduce(リデュース)

1ケース  
24本入

食べ物の劣化や体の「サビ(老化)」の大きな原因、それは酸化です。Reduceは独自の技術で溶存酸素を大幅に低減。毎日の「飲む」「食べる」を、アンチエイジングに変えていきます。

- 容量：500mlペットボトル
  - 製法：紫外線殺菌(塩素不使用)
- 販売価格 ¥6,480** 税込  
(税抜価格 ¥5,890) 別途送料



## Reduceってどんな水?

「Reduce(リデュース)」は、水の中に溶け込んでいる酸素などの気体を抜いた水(脱気水)で、酸化の抑制、浸透力や油分溶解力が向上するなどの特徴があります。

近畿大学薬学部(大阪府東大阪市)医療薬学科教授 多賀淳と、地元企業で脱気水装置の製造・販売を行う有限会社マシン・メンテナンス・サービス(大阪府東大阪市)が共同開発した卵「近の鶏卵」の親鶏の飼育にも使用されています。



### なぜ「酸素を抜く」のか?

**溶存酸素とは**  
水の中に溶け込んでいる酸素ガスのこと。これが有機物の酸化を促します。

**Reduceの技術**  
安心・安全な製法で酸素や窒素を効率よく除去。酸素・窒素を取り除いた脱気水は、お子様からご年配の方にも飲んでいただけます。

リンゴが茶色くなるのは酸化のせい。  
水から酸素を抜くことで、体の中の鮮度を守ります。



## 暮らしが「美味しく」変わる

食品の劣化は酸素に触れて酸化することが大きな原因のひとつとされており、生き物において酸化は老化にもつながるとされています。酸化の原因となる溶存酸素を大幅に低減させた脱気水Reduceを食生活に活用してみたいかがでしょうか。

### リデュース

×

炊飯	水出し茶・コーヒー	食物	ウイスキー・焼酎
			
リデュースで炊いたご飯は水道水で炊いたご飯に比べて高浸透力により甘味・コクが増え、お米本来の味を引出します。	リデュースで抽出したお茶は水道水で抽出したお茶に比べて酸素ガスが低減されているので、コクが増えお茶本来の味を引出します。	リデュースで調理した食物は水道水で調理した食物に比べて酸素ガスの低減により食物本来の味を引出します。	リデュースで割った水割りやお湯割りは大好評です。

# 医療・介護現場の導入実績No.1。準備も片付けも不要な「自動製造」という選択。 清潔でいつも新しい除菌タオル

## 除菌タオルディスペンサー

# Purus(プールス)

タオルの洗濯・除菌・乾燥に、大切な時間を使っていませんか？  
プールスは、使いたい時に、使いたい長さで、  
温かく清潔な除菌タオルを自動で提供します。

- 外形寸法：W230 × D540 × H450mm（コンパクト設計）
- 電源：AC100V（一般家庭用コンセントでOK）

業界唯一の国産機！

「愛知環境賞」受賞！



## プールスが選ばれる3つの理由

1

### 圧倒的な衛生管理 除菌・使い切り

使う直前に除菌液を含ませてカットするため、常にフレッシュ。布タオルのような使い回しによる二次感染リスクをシャットアウトします。

2

### スタッフの負担を激減 手間・コストカット

回収・洗濯・消毒・補充の工程がすべてゼロに。1本あたりのコストも明確で、大幅な経費削減と業務効率化を同時に実現します。

3

### 用途に応じた自由度 5段階サイズ調節

手拭きに最適な18cmから、身体清拭に使える42cmまで、ボタンひとつで長さ調節が可能。温かいおしぼりも冷たいおしぼりも自由自在です。

## プールスの特徴

- ✓ 布に近い除菌された清潔なタオルが自動製造
- ✓ 衛生維持管理に安全性の高い除菌液で対応
- ✓ 手拭きから身体清拭まで用途に合わせて
- ✓ いつでも温かい除菌タオルを提供
- ✓ 使用前の布タオルの準備にかかる手間とコストを低減
- ✓ 使用後の処理が簡潔環境にやさしい

## 使用用途

## プールスは医療・介護施設を中心に全国展開中です

### 医療・介護

身体清拭やお尻拭きに。厚手の植物繊維シートで肌に優しく、スタッフの感染症対策にも。



### 飲食店・サービス

1～50本の連続製造が可能。お待たせすることなく、常に「できたて」の温かいおしぼりを提供。



### 保育・教育

食事時の手拭きや口まわりの清拭に。天然素材100%のシートでお子様にも安心。



## コスト面・環境配慮

プールスのオシボリは、布おしぼりと遜色のない厚さで、丈夫でしなやかな肌触り。使い捨てなので、リユースの為の洗剤不要。ビニール袋を使用しないので、環境にも優しい。

### 布オシボリの場合

- タオルが汚れたり、紛失してしまうと、エクストラチャージを取られることがある。
- 塩素や雑菌の繁殖などで異臭がすることがある。
- 温かくする為、ホットボックスが必要。電気代がかかる(小型タイプでも¥2,000～3,000/月)
- ビニールゴミが出る。



### 紙オシボリの場合

- すぐに破れて、手を拭くのが精一杯。
- 1度に数本のオシボリを使用されてしまい、実際はコストUPになる。
- 保管環境により、乾燥や変色が発生する。
- ビニールゴミが出る。



料金に関してはオプションなどにより変動する為、お問い合わせください。

除菌・脱臭・漂白・低刺激。これらすべてを1本で叶える。

# 医療器具洗浄の技術から生まれた「夢の洗浄剤」

酸素入り高性能洗剤

## ベストウォッシング

医療器具洗浄の技術を応用。除菌・脱臭・低刺激を両立し、ベビー用品から洗車まで家中これ1本で対応できる多機能洗剤です。お湯の使用でさらに高い効果を発揮します。

●成分：炭酸塩、炭酸ナトリウム過酸化水素付加物、ケイ酸塩、界面活性剤(ヤシ油由来ポリオキシエチレンラウリルエーテル)、酵素、銀イオンパウダー、その他

色々な用途で活用できる  
粉末タイプ

圧倒的な  
除菌力

強力な酸素の力で、塩素系では難しかったO-157やMRSA等も徹底除菌。

高い  
安全性

植物性成分・無刺激設計。ベビー用品や敏感肌の方にも安心。

独自の  
脱臭力

無香料で移り香なし。独自の作用で衣類やペット、生活臭を根本から解消。

環境に  
やさしい

10日間で成分の99%以上が自然分解。排水管も傷めず、水質汚染も防ぎます。

### 業務用ベストウォッシング ●内容量：1kg

#### コストを削り、安全性を高める

高い清掃基準と作業効率の両立が求められる現場で、プロの選択として選ばれています。動植物性の油脂や鉱物油など、頑固な油汚れに驚くべき効果を発揮し、防錆効果も備えています。



#### 【主な使用例】

- 病院・介護施設の衛生管理
- 工場の油脂汚れ
- 飲食店の厨房・グリストラップ
- オフィス清掃



### 家庭用ベストウォッシング ●内容量：500g

#### 迷う手間を、安心に変える

キッチンからランドリー、お風呂からリビングまで、用途別の洗剤を使い分ける面倒はもうありません。40℃～50℃のお湯で使うと、洗浄効果がさらにアップします。



#### 【主な使用例】

- 食器
- 野菜
- ベビー用品
- 衣類
- 住まいの床
- 洗車
- ペットのシャンプー



# 医療・介護現場の導入実績No.1。準備も片付けも不要な「自動製造」という選択。 清潔でいつも新しい除菌タオル

## 除菌タオルディスペンサー

# Purus(プールス)

タオルの洗濯・除菌・乾燥に、大切な時間を使っていませんか？  
プールスは、使いたい時に、使いたい長さで、  
温かく清潔な除菌タオルを自動で提供します。

- 外形寸法：W230 × D540 × H450mm（コンパクト設計）
- 電源：AC100V（一般家庭用コンセントでOK）

業界唯一の国産機！

「愛知環境賞」受賞！



## プールスが選ばれる3つの理由

1

### 圧倒的な衛生管理 除菌・使い切り

使う直前に除菌液を含ませてカットするため、常にフレッシュ。布タオルのような使い回しによる二次感染リスクをシャットアウトします。

2

### スタッフの負担を激減 手間・コストカット

回収・洗濯・消毒・補充の工程がすべてゼロに。1本あたりのコストも明確で、大幅な経費削減と業務効率化を同時に実現します。

3

### 用途に応じた自由度 5段階サイズ調節

手拭きに最適な18cmから、身体清拭に使える42cmまで、ボタンひとつで長さ調節が可能。温かいおしぼりも冷たいおしぼりも自由自在です。

## プールスの特徴

- ✓ 布に近い除菌された清潔なタオルが自動製造
- ✓ 衛生維持管理に安全性の高い除菌液で対応
- ✓ 手拭きから身体清拭まで用途に合わせて
- ✓ いつでも温かい除菌タオルを提供
- ✓ 使用前の布タオルの準備にかかる手間とコストを低減
- ✓ 使用後の処理が簡潔環境にやさしい

## 使用用途

## プールスは医療・介護施設を中心に全国展開中です

### 医療・介護

身体清拭やお尻拭きに。厚手の植物繊維シートで肌に優しく、スタッフの感染症対策にも。



### 飲食店・サービス

1～50本の連続製造が可能。お待たせすることなく、常に「できたて」の温かいおしぼりを提供。



### 保育・教育

食事時の手拭きや口まわりの清拭に。天然素材100%のシートでお子様にも安心。



## コスト面・環境配慮

プールスのオシボリは、布おしぼりと遜色のない厚さで、丈夫でしなやかな肌触り。使い捨てなので、リユースの為の洗剤不要。ビニール袋を使用しないので、環境にも優しい。

### 布オシボリの場合

- タオルが汚れたり、紛失してしまうと、エクストラチャージを取られることがある。
- 塩素や雑菌の繁殖などで異臭がすることがある。
- 温かくする為、ホットボックスが必要。電気代がかかる（小型タイプでも¥2,000～3,000/月）
- ビニールゴミが出る。



### 紙オシボリの場合

- すぐに破れて、手を拭くのが精一杯。
- 1度に数本のオシボリを使用されてしまい、実際はコストUPになる。
- 保管環境により、乾燥や変色が発生する。
- ビニールゴミが出る。



料金に関してはオプションなどにより変動する為、お問い合わせください。

①②④介護保険でのレンタルも可能(詳しくはお問い合わせ下さい)

# 「らく段シリーズ」レンタルサービス



SKK-W5W

SKK-W7W

頻繁にご利用頂かない方にも！  
必要な時に、賢く借りて賢く  
使えるレンタルサービスを是非！

①② 可搬型階段昇降機らく段

商品番号 SKK-W5W

③ 荷物用らく段NEWボギー

商品番号 SKK-W7W

レンタルは1ヶ月単位になります。  
レンタル期間にご相談下さい。

一般  
レンタル

月額(別途送料)  
お問い合わせ下さい



④

駆動部  
SKK-3A

専用車椅子  
SKK-3B

専用  
電動  
車椅子  
SKK-3C

専用荷物用台車  
SKK-6D

新たにらく段セパレートの  
レンタルが開始！

専用車椅子/電動車椅子  
荷物用台車の着脱が  
可能でさらに便利に！

目的に合わせて  
幅広い使用が  
可能な商品です！

④ 分体階段昇降機  
らく段セパレート

新モデル

商品番号 SKK-3A(駆動部) SKK-3B(専用車椅子)  
SKK-3C(専用電動車椅子)  
SKK-6D(専用荷物用台車)

\*レンタルは全て(駆動部)とのセットです。

レンタルは1ヶ月単位になります。  
レンタル期間にご相談下さい。

一般  
レンタル

月額(別途送料)  
お問い合わせ下さい

\*介護保険適用コード(TAISコード)申請済

★上記価格は専用車椅子と駆動部セットの価格です。  
専用電動車椅子/専用荷物用台車は都度お問い合わせ下さい。

## 「電動ストコン」 & 「ストレッチャーC」のレンタルも可能！

令和3年6月以降、全国の新型コロナワクチン接種会場にて大手レンタル会社様からのご依頼を受け、  
電動ストコン(両開き式ストレッチャー)とストレッチャーCを全国40カ所100台以上レンタルで  
ご利用頂きました。使いやすさに定評のある弊社ストレッチャーをぜひレンタルで使用してみてください。

コンパクトに折り畳み可能で ★こちらの商品のレンタルは3ヶ月~になります。

移乗時の負担軽減と

車内の有効活用に最適！

一般  
レンタル

月額(別途送料)  
お問い合わせ下さい



電動ストコン

ストレッチャーC

□ 各種商品の販売・レンタルについてはお問い合わせ下さい。

(受付時間 ▷ 平日9:00~17:00)

ケアハート【松原企業株式会社(ショウゲンキギョウ)】

本社 岡山県玉野市玉4-12-12

和歌山営業所 和歌山県和歌山市桑山198-3

(5月から和歌山県和歌山市相坂534-10に移転します)

□ TEL: 073-494-6681 □ FAX: 073-494-6682

□ Mail: careheart@syogenkigyo.co.jp

https://syogen-careheart.com

東京営業所

〒151-0073

東京都渋谷区笹塚1丁目61-8 シャトレイン東京・笹塚917

お問い合わせ先